

Onverliesbare schroeven

Gepolijst, verend type, M3-schroefdraad

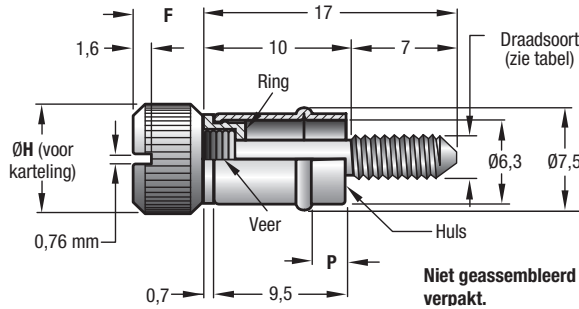

Tijdens montage aandraaien met maximaal 0,4 Nm.



- Klein type
- Gepolijst uiterlijk

Materiaal en oppervlaktebehandeling

Schroef: 302 RVS, gepassiveerd of gepassiveerd met zwarte organische coating.
Huls: 305 RVS, gepassiveerd of gepassiveerd met zwarte organische coating.
Veer: 302 RVS.
Borgring: Naturel kleur nylon.

Opmerking

Elk bestelnummer bestaat uit een schroef en een huls, niet geassembleerd verpakt, wel beschermd verpakt (helder gepolijste hulzen zijn in bulk verpakt).

Dikte buitenpaneel		Afmetingen			Draadsoort	Bestelnummers
Min.	Max.	P	ØH	F		
Zwarte schroef						
1,3	1,7	1,6	7,1	4,0	M3 x 0,5	53-72-410-26
2,1	2,5	2,3				53-72-510-26
2,9	3,3	3,2				53-72-610-26
Helder gepolijste schroef						
1,3	1,7	1,6	7,1	4,0	M3 x 0,5	53-72-410-24 •
2,1	2,5	2,3				53-72-510-24 •
2,9	3,3	3,2				53-72-610-24 •

Installeren van de huls

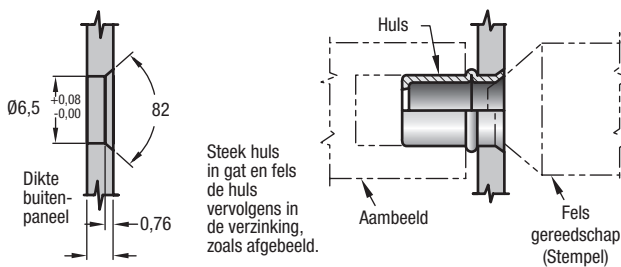

Gereedschap voor installeren huls (Apart bestellen).

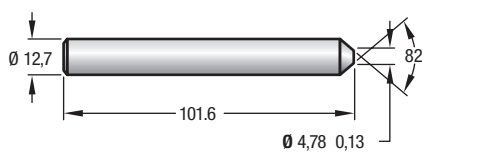

Bestelnummer
54-0-5467-11

Materiaal
Gehard staal.

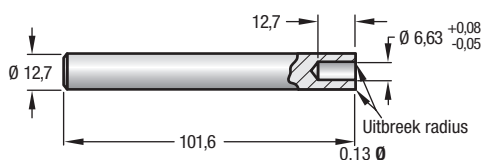

Bestelnummer
54-0-5466-11

Materiaal
Gehard staal.

Het onverliesbaar maken:



Steek de veer in de borgring.



Steek schroef (met veer en borgring) in de huls.

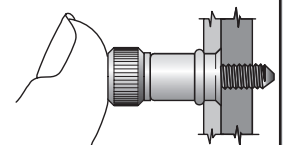

Druk op de kop van de schroef zodat de borgring in de huls geklikt wordt.

Alle afmetingen in mm; genoemde sterktewaarden zijn richtwaarden; technische wijzigingen voorbehouden.



Onverliesbare schroeven

Gepolijst, verend type, M4, M5 en M6-schroefdraad

- Groot type
- Gepolijst uiterlijk

Hoe selecteert u de juiste onverliesbare schroef?
Volg onderstaande stappen:

1. Meet de dikte van het buitenpaneel en kijk vervolgens in de selectie-tabel voor de schroef (rechts).
2. Bepaal vervolgens waarde P en de installatiemethode (A of B)
3. Kijk vervolgens in de tabel waarin onder andere de bestelnummers zijn weergegeven bij de eerder bepaalde afmeting P. Kies nu de draadsoort en bepaal het bestelnummer.

Selectietabel voor de onverliesbare schroef

Dikte buiten-paneel		Selecteer een schroef met afmeting P:	Gebruik installatie-methode
Min.	Max.		
1,6	1,9	3,2	B
2,3	3,6	4,8	B
2,8	3,6	3,2	A
3,9	5,2	6,3	B
4,4	5,2	4,8	A
5,9	6,7	6,3	A

Materiaal en oppervlakte-behandeling
Sluiting

Schroef: 302 RVS, gepassiveerd of gepassiveerd met zwarte organische coating.

Huls: 305 RVS, gepassiveerd of gepassiveerd met zwarte organische coating.

Veer en Ring: 302 RVS, gepassiveerd.

Opmerking

Elk bestelnummer bestaat uit een schroef en een huls, niet geassembleerd verpakt, wel beschermd verpakt (helder gepolijste hulzen zijn in bulk verpakt).

Alle afmetingen in mm; genoemde sterkewaarden zijn richtwaarden; technische wijzigingen voorbehouden.

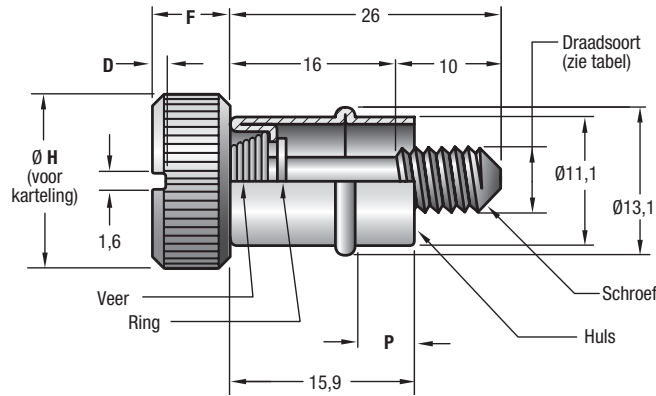

Afmetingen				Draadsoort	Bestelnummers
P	Ø H	D	F		

Zwarte schroef

3,2	10,3	1,6	6,0	M4 X 0,7	53-74-716-26
4,8					53-74-816-26
6,3					53-74-916-26
3,2	11,1	1,6	6,3	M5 X 0,8	53-76-716-26
4,8					53-76-816-26
6,3					53-76-916-26
3,2	14,3	2,3	6,3	M6 X 1,0	53-77-416-26
4,8					53-77-516-26
6,3					53-77-616-26

Helder gepolijste schroef

3,2	10,3	1,6	6,0	M4 X 0,7	53-74-716-24 •
4,8					53-74-816-24 •
6,3					53-74-916-24 •
3,2	11,1	1,6	6,3	M5 X 0,8	53-76-716-24 •
4,8					53-76-816-24 •
6,3					53-76-916-24 •
3,2	14,3	2,3	6,3	M6 X 1,0	53-77-416-24 •
4,8					53-77-516-24 •
6,3					53-77-616-24 •

Installeren van huls

Methode A

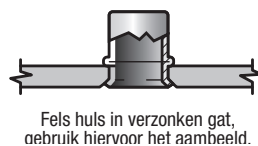
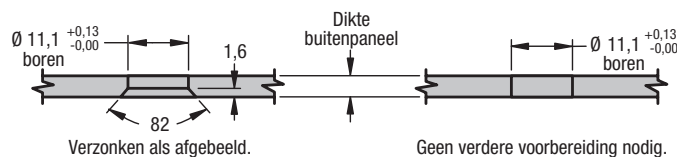

Methode B

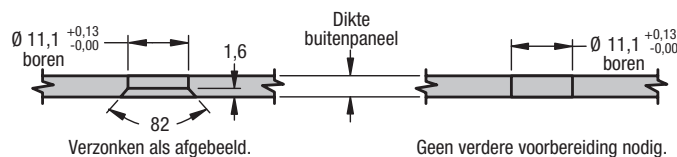

Onverliesbare schroeven

Gepolijst, verend type, M4, M5 en M6-schroefdraad

Installatie

Het onverliesbaar maken

1. Schuif veer over steel van schroef. Veer dient gepositioneerd te zijn zoals aangegeven in tekening,

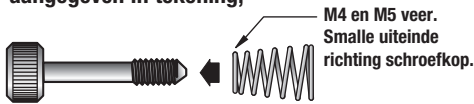

2. Steek schroef (met veer) door het gat van de huls.

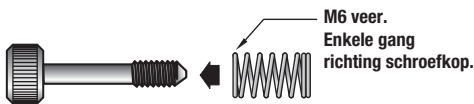
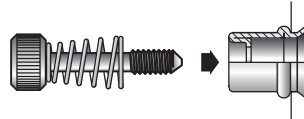

3. Steek ring in de inkeping van het gereedschap.

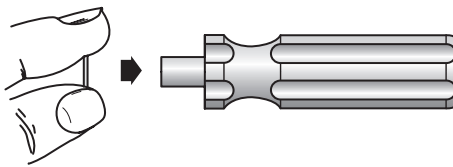

4. Hou kop van de schroef tegen terwijl het gereedschap met de ring gedraaid wordt, totdat de ring volledig op de schroef zit.

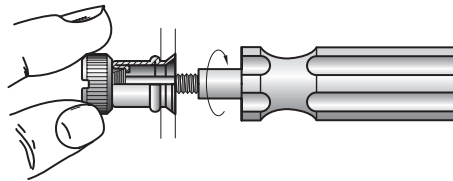

Veerring

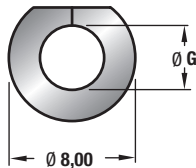

Type schroefdraad	ØG
M4 x 0,7	3,5
M5 x 0,8	4,2
M6 x 1	5,1

Installatiegereedschappen (apart bestellen)

Voor groot verend type 53-onverliesbare schroef

Voor ringen

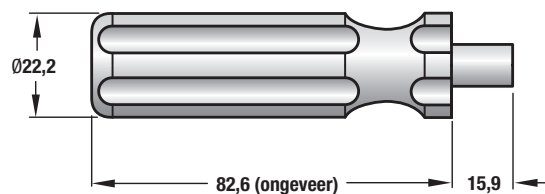

Bestelnummer
29-53-101-10 •

Voor huls

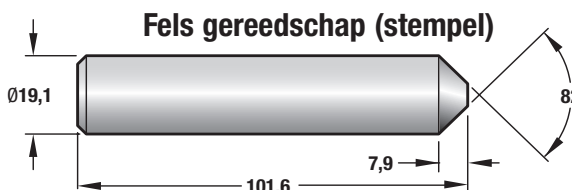

Bestelnummer
90-2824-11 •

Materiaal
Gehard staal.

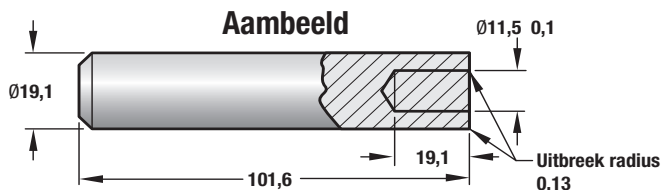

Bestelnummer
90-2825-11 •

Materiaal
Staal.

Alle afmetingen in mm; genoemde sterktewaarden zijn richtwaarden; technische wijzigingen voorbehouden.